

รูปตัด A
SCALE 1:100

แบบแสดง รูปตัด A

โครงการ
ก่อสร้างถนนคอนกรีตเสริมเหล็ก

สถานที่
ถนน คสล.สายทุ่งหญ้า (ต่อจากของเดิม) หมู่ที่ 4
ตำบลท่าประอู อำเภอนาทว จังหรัลสงขลา

(ลงชื่อ).....
(นายวิรัชศักดิ์ เพ็งแก้ว)
ตำแหน่ง ผู้ช่วยนายช่างเขียนแบบ

(ลงชื่อ).....
(นายสุวิชัย ชูหมัดแก้ว)
ตำแหน่ง นายช่างโยธาชำนาญงาน

(ลงชื่อ).....
(นายสุวิชัย ทองมี)
ตำแหน่ง ผอ.กองช่าง อบต.ท่าประอู

(ลงชื่อ).....
(นายอรรถสิทธิ์ นิลคำพร)
ตำแหน่ง ปลัด อบต.ท่าประอู



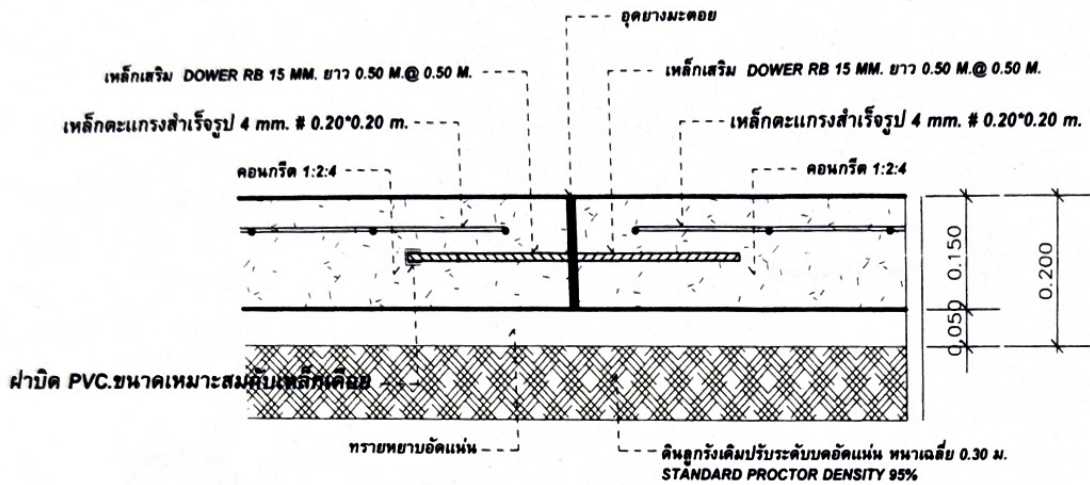

(ลงชื่อ).....
(นายอรรถสิทธิ์ นิลคำพร)
ตำแหน่ง นายก อบต. ท่าประอู

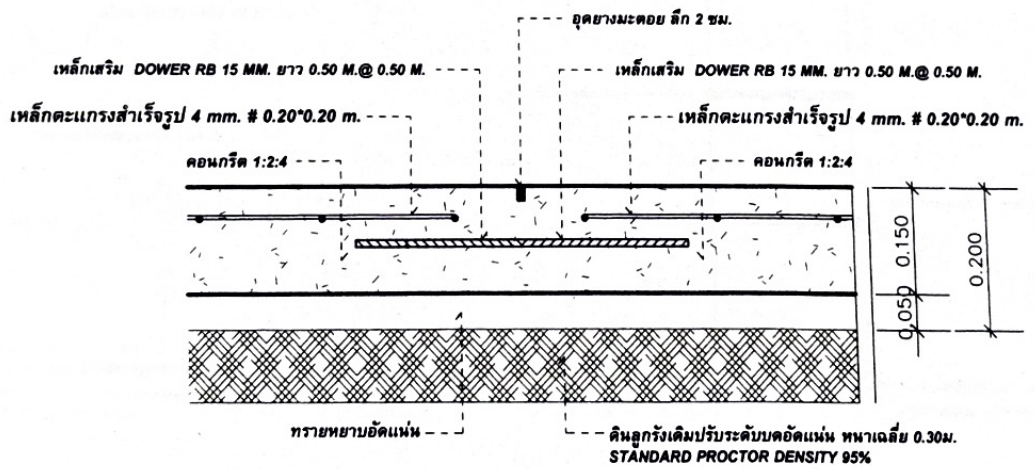

EXPANSION JOINT @ 50.00 M.
SCALE 1:100

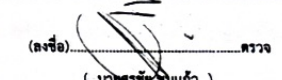

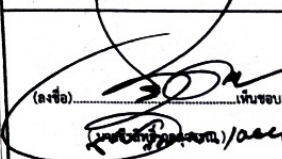
CONSTRUCTION JOINT
SCALE 1:100

แบบแสดง ขยายเหล็กเสริม
โครงการ ก่อสร้างถนนคอนกรีตเสริมเหล็ก
สถานที่ ถนน คลอ.สายทุ่งหญ้า (ต่อจากของเดิม) หมู่ที่ 4 ตำบลท่าประดู่ อำเภอนาทวี จังหวัดสงขลา
(ลงชื่อ)  วิศวกร/เขียนแบบ (นายวิรัตน์ พงษ์แก้ว) ตำแหน่ง ผู้ช่วยนายช่างเขียนแบบ
(ลงชื่อ)  วิศวกร (นายวิรัตน์ พงษ์แก้ว) ตำแหน่ง นายช่างโยธาชำนาญงาน
(ลงชื่อ)  ควบคุมแบบ (นายสุทธิชัย หอณี) ตำแหน่ง หน.กองช่าง อบต.ท่าประดู่
(ลงชื่อ)  ควบคุม (นายสุทธิชัย หอณี) ตำแหน่งปลัด อบต.ท่าประดู่
(ลงชื่อ)  อนุมัติ (นายสมศักดิ์ นิตยคำพร) ตำแหน่ง นายก อบต.ท่าประดู่

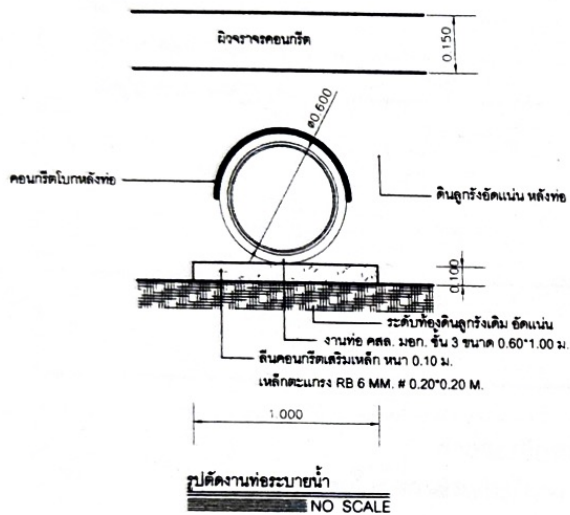

หมายเหตุ

- (1) งานทือ คคส. มอก. ซ้ัน 3 รขนาด 0.60 ม. จำนวน 40 ท่อน
ค้้าแหน้่งสามารถปรับค้ดตามค้ดพินิจข้างค้วบค้ดงานทือความแหน้ะสมท้ันท้จ้ริง
- (2) งานข้ยายจ้ดทือแมน้ประบ้้า รขนาด 2' มอก. ซ้ัน 8.5 ตามแนวขอบถนน คคส.
ท้ือมจ้ดค้ดจ้บค้ดอ้ี แต่ค้บแปลงท้ดิน ระบะท้าง 285.00 เมตร

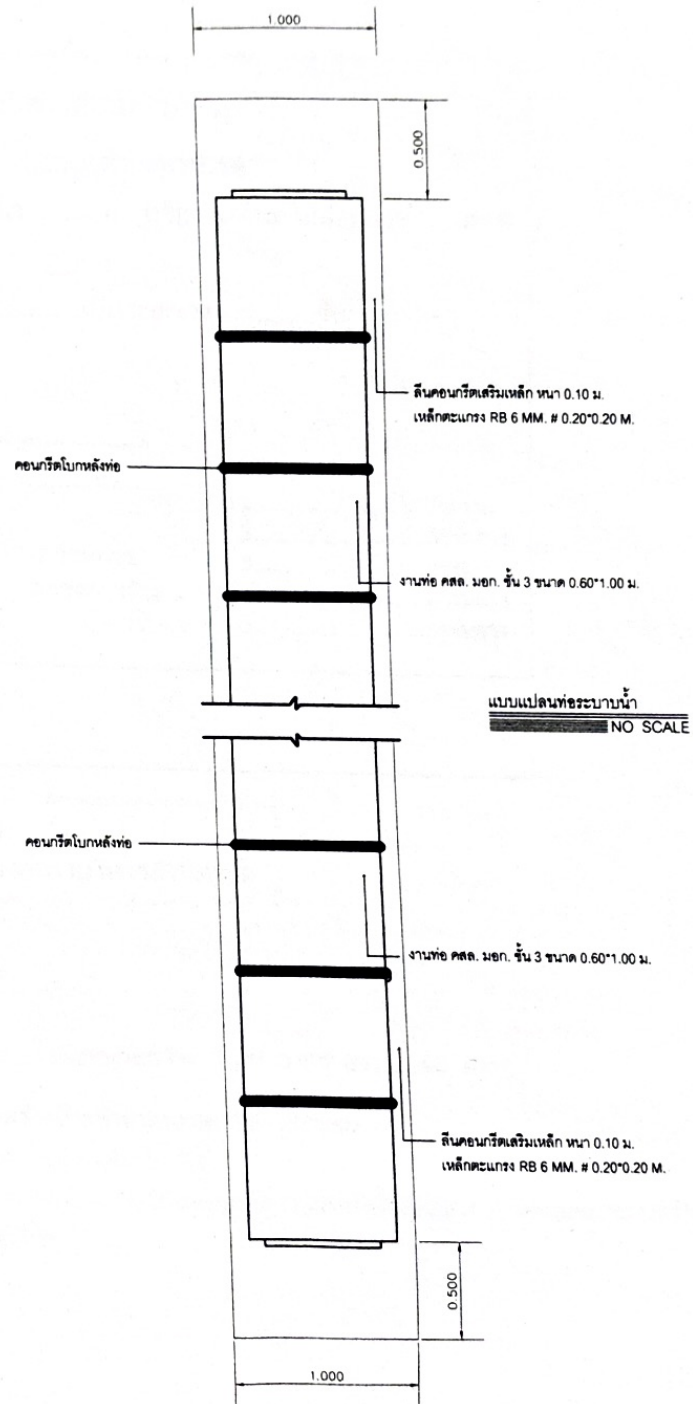

แบบแสดง แปลน-รูปค้ดงานทือระบายน้้า

โครงการ

ก้อสร้างออบคอกบรืดเล็ริมเหล็ก

สถานที่

ถนนลู่กัรึงข้อมอ้ีค้ระบะสถาน หน้ที่ 9
ค้้าบลท้่าประชู่ อ้้าเภอท้่าพรอ้ี จ้ิงหวัดล่องช้อ

(ลงช้ือ) เขียนแบบ

(นายว้รพท้ (เพ็งแก้ว)
ค้้าแหน้่ง ญ้ือช้วยข้างเขียนแบบ

(ลงช้ือ) ควบคุม/สร้าง

(นายสุรช้อย ชูมแก้ว)
ค้้าแหน้่ง นายข้างโยชอ้้าช้านญ้ะมาน

(ลงช้ือ) ควบคุมแบบ

(นายสุรช้อย ทอ้มมอ้)
ค้้าแหน้่ง ญ้ืออ้านวอ้การก้อข้าง

(ลงช้ือ) เพนชอบ
ค้้าแหน้่งปล้ค้ ออบค. ท้่าประชู่

(ลงช้ือ) อนุมัติ
(นายสมท้กค้ บิคย้ค้พร)
ค้้าแหน้่ง นายออบค. ท้่าประชู่



แบบแสดง ป้ายโครงการ

โครงการ

ก่อสร้างถนนคอนกรีตเสริมเหล็ก

สถานที่

ถนน คล. สายทุ่งหน้า (ต่อจากของเดิม) หมู่ที่ ๔ ตำบลท่าประดู่ อำเภอพนารี่ จังหวัดสงขลา

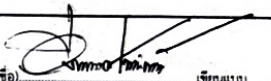
(ลงชื่อ)  เขียนแบบ

(นายวิรัช เพ็งแก้ว)
ตำแหน่ง ผู้ช่วยช่างเขียนแบบ

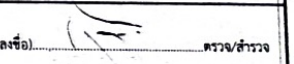
(ลงชื่อ)  ตรวจสอบ

(นายสุรชัย ชุมแก้ว)
ตำแหน่ง นายช่างโยธาชำนาญงาน

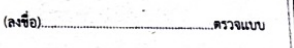
(ลงชื่อ)  ตรวจสอบ

(นายสุรชัย ทอมมี)
ตำแหน่ง ผู้อำนวยการกองช่าง

(ลงชื่อ)  เห็นชอบ

(นายชัยพร กุลสุวรรณ)
ตำแหน่ง ปลัด อบต.ท่าประดู่

(ลงชื่อ)  อนุมัติ

(นายชัยพร กุลสุวรรณ)
ตำแหน่ง นายก อบต. ท่าประดู่

โครงการก่อสร้างขององค์การบริหารส่วนตำบลท่าประดู่

ประเภทงาน ก่อสร้างถนน.....หมู่ที่ตำบลท่าประดู่
ปริมาณงาน ความกว้าง.....ม. ความยาว.....ม. ความหนา ม. หรือรวมพื้นที่ไม่น้อยกว่า..... ตร.ม.
ราคากลางค่าก่อสร้าง.....บาท

วันเริ่มสัญญา.....วันสิ้นสุดสัญญา.....เป็นระยะเวลา.....วัน

ผู้ว่าจ้าง องค์การบริหารส่วนตำบลท่าประดู่

ผู้รับจ้าง.....

ผู้ควบคุมงานผู้รับจ้าง

ผู้ควบคุมงานผู้ว่าจ้าง

- 1.....ประธาน
- 2.....กรรมการ
- 3.....กรรมการ
- 4.....กรรมการ
- 5.....กรรมการ

กรรมการ
ตรวจการจ้าง

1.20

2.40

รายละเอียดประกอบ
แบบป้ายชั่วคราวสำหรับโครงการขององค์การบริหารส่วนตำบล

1. แผ่นไว้นิลพื้นป้ายสีเขียว 1 ด้าน ติดตั้งจุดที่สามารถมองเห็นชัดเจน จับยึดมั่นคงแข็งแรง
2. ตัวหนังสือสีขาว
3. ขนาดตัวหนังสือกำหนดตามความเหมาะสม ข้อความตามแบบที่กำหนดข้างบน
4. แผ่นป้ายไว้นิลขนาดกว้าง 1.20 เมตร ยาว 2.40 เมตร
5. จุดก่อสร้างป้ายกำหนดตามความเหมาะสม ให้สามารถมองเห็นชัดเจน
5. รายละเอียดข้อความป้ายจะถูกต้องตามหนังสือสัญญาจ้างและเอกสารแนบท้ายสัญญาจ้าง

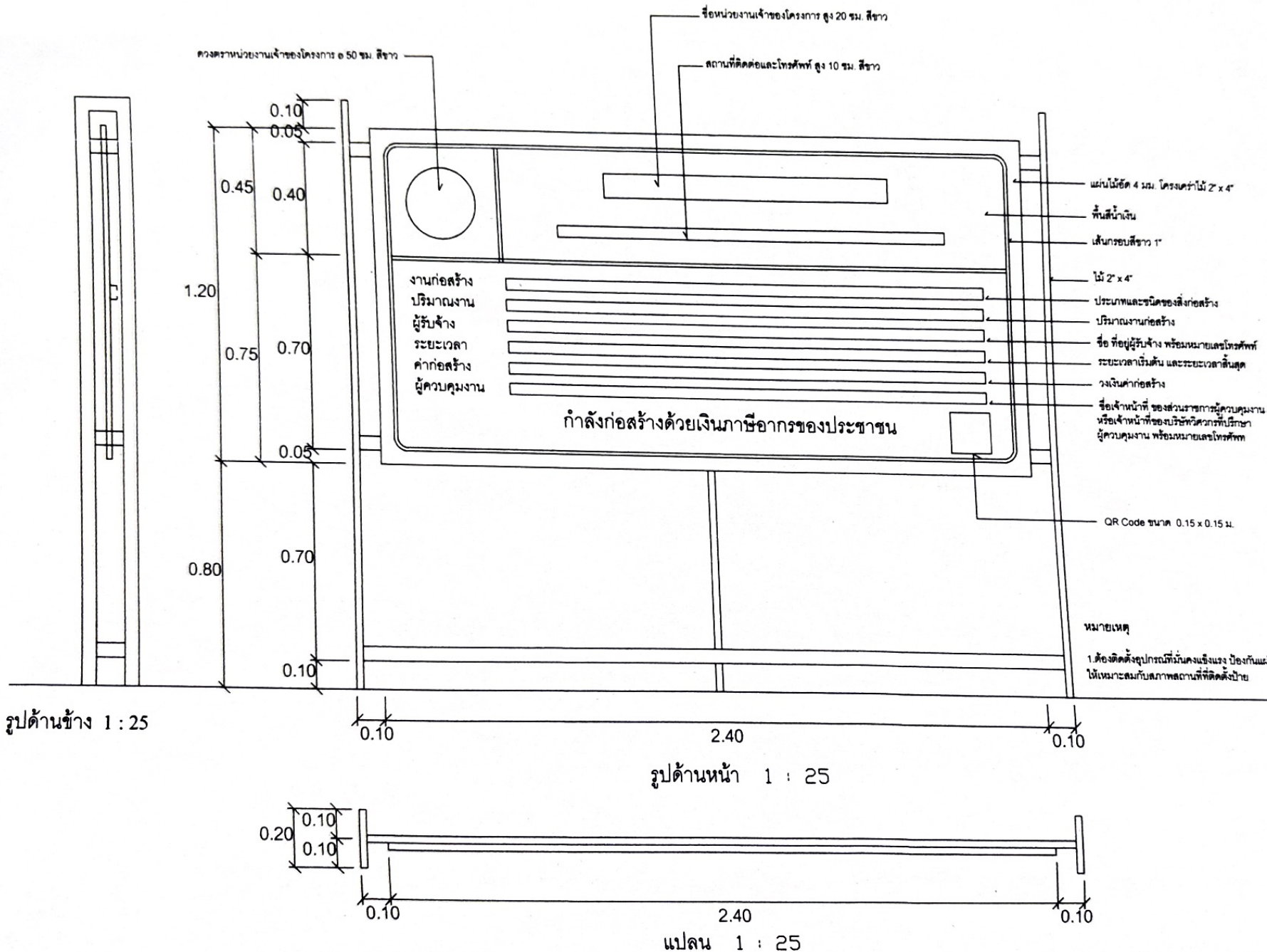

รูปด้านข้าง 1 : 25

รูปด้านหน้า 1 : 25

แปลน 1 : 25